

# Verolavecchia, 24 maggio 2018 Relatore: Giorgio PasiniRuffoni

---

Lugotto LAB - Serata Crypto



# GIORGIO PASINI RUFFONI



**Open One** s.r.l. - [www.open-one.it](http://www.open-one.it)  
software gestionali-ERP open source  
Contabilità integrata con Bitcoin



**AuroMoney** Inc - [www.auromoney.com](http://www.auromoney.com)  
compravendita oro fisico,  
acquistabile con crittovalute



**CriptoAdvisory** - [www.cryptoadvisory.it](http://www.cryptoadvisory.it)  
formazione e consulenza crittovalute

1 - Il codice è legge  
e il manifesto cypherpunk



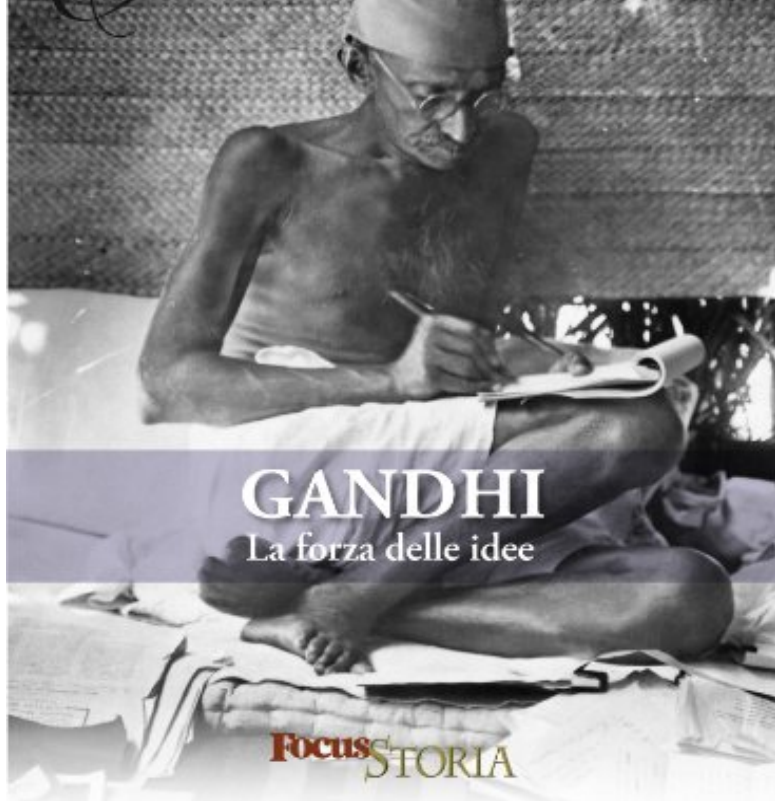

**GANDHI**  
La forza delle idee

Focus **STORIA**

# LA FORZA # DELLE IDEE



# valori





# General Assembly

Distr.: General  
22 May 2015

Original: English

---

## Human Rights Council

Twenty-ninth session

Agenda item 3

**Promotion and protection of all human rights, civil,  
political, economic, social and cultural rights,  
including the right to development**

## **Report of the Special Rapporteur on the promotion and protection of the right to freedom of opinion and expression, David Kaye\***

### *Summary*

In the present report, submitted in accordance with Human Rights Council resolution 25/2, the Special Rapporteur addresses the use of encryption and anonymity in digital communications. Drawing from research on international and national norms and jurisprudence, and the input of States and civil society, the report concludes that encryption and anonymity enable individuals to exercise their rights to freedom of opinion and expression in the digital age and, as such, deserve strong protection.

I **valori** e le **libertà** delle persone

Libera gestione del **proprio** denaro

# Libera gestione del proprio denaro

## Nuovo Bonifico

Rapporto:  - (CC)   
IT

Beneficiario Intestazione:

Rapporto di Accredito (IBAN):

Importo:

Data esecuzione:  
(min: 14/10/2013)

14/10/2013

Causale:

(facoltativo)

## Dati Beneficiario:

Indirizzo:

(facoltativo)

Cap:

(facoltativo)

Località:

(facoltativo)

Provincia:

(facoltativo)

Inizia a digitare per visualizzare la rubrica beneficiari.

# Bonifico Bancario

Continua 

[www.economia-italia.com](http://www.economia-italia.com)

I **valori** e le **libertà** delle persone

Libera gestione del **proprio** denaro (solo 100.000 €?)

# USD in mg of Gold

From Jan-1900 to 05-Feb-2016

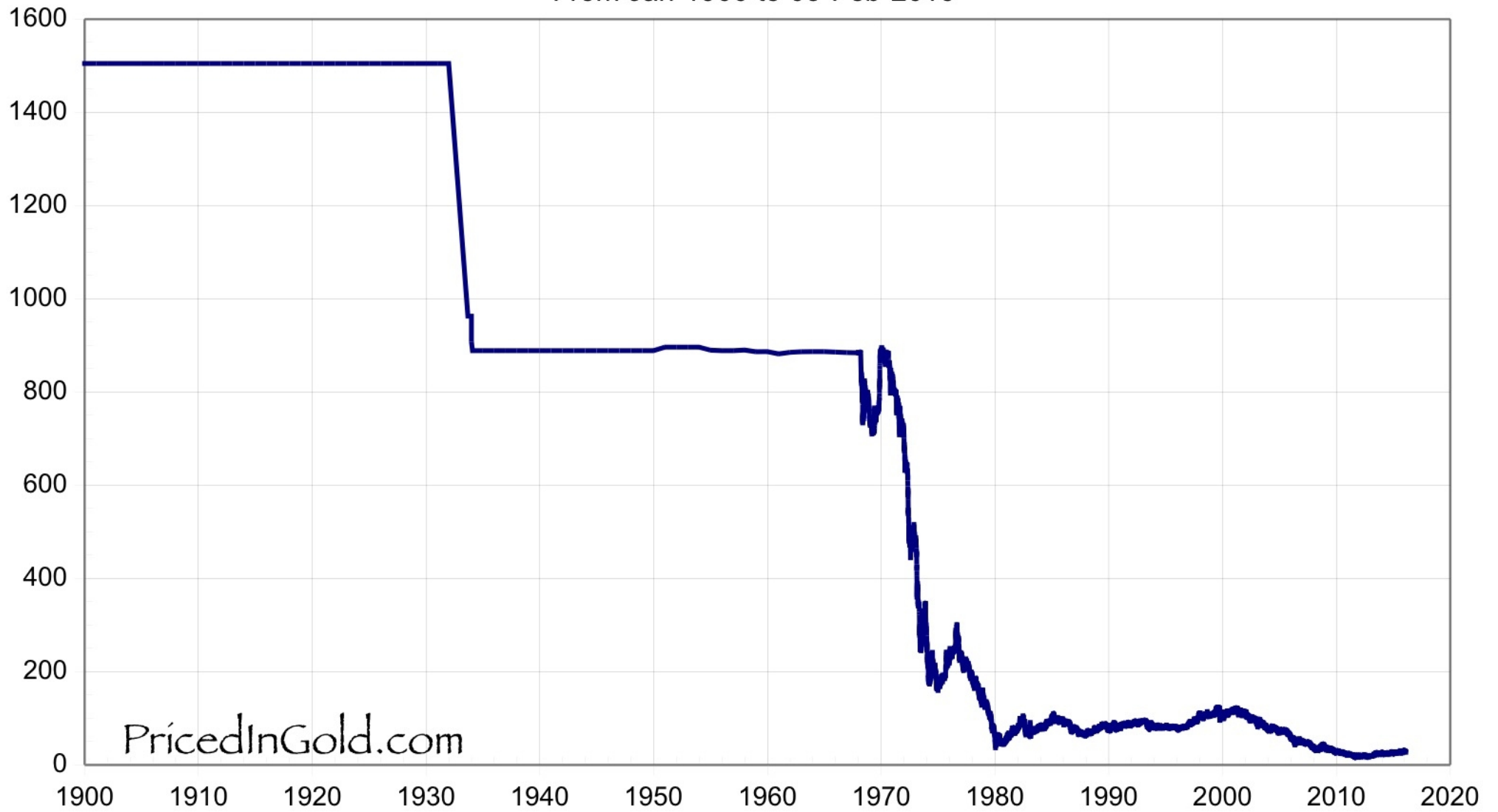

PricedInGold.com

I **valori** e le **libertà** delle persone

Libera gestione del **proprio** denaro

Non inflattivo – **Oro digitale**

Funziona! (salto tecnologico)



Giorgio Pasini Ruffoni

I **valori** e le **libertà** delle persone

Libera gestione del **proprio** denaro

Non inflattivo – **Oro digitale**

Funziona! (salto tecnologico)

Libertà dell'individuo di **MINARE**

**ANONIMATO?      SISTEMA      NON TRACCIABILE?**



**BBC**  
**NEWS**

# Percentage of total adult population who do not use formal or semiformal financial services

0-25%   26-50%   51-75%   76-100%

Estimates used to calculate regional averages

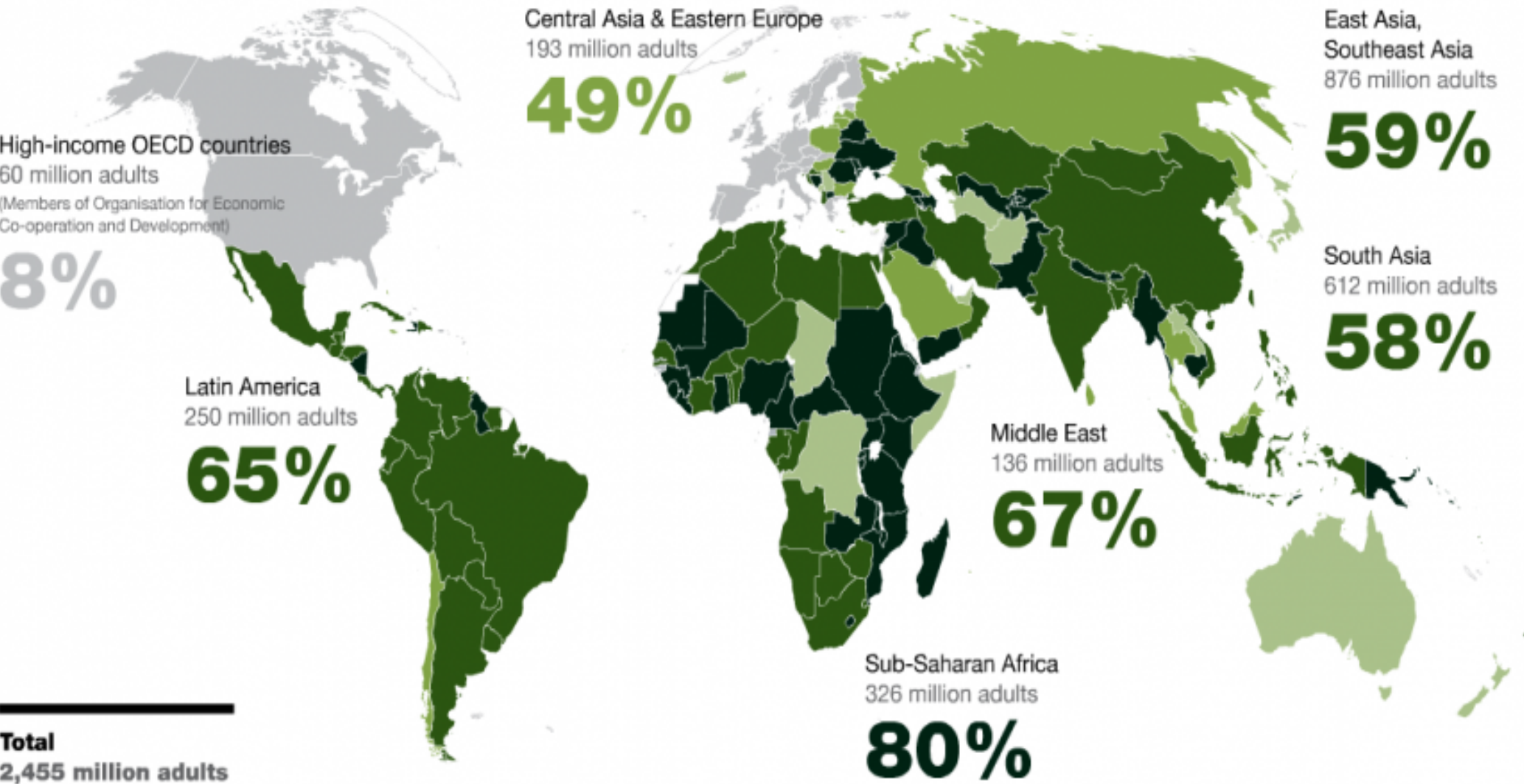

**Total**  
2,455 million adults

**53%**

I **valori** e le **libertà** delle persone

Libera gestione del **proprio** denaro

Non inflattivo – **Oro digitale**

Funziona! (salto tecnologico)

Libertà dell'individuo di **MINARE**

Gli 'unbanked' - Venezuelani e ricerca di alternative

I **valori** e le **libertà** delle persone

Libera gestione del **proprio** denaro

Non inflattivo – **Oro digitale**

Funziona! (salto tecnologico)

Libertà dell'individuo di **MINARE**

Gli 'unbanked' - Venezuelani e ricerca di alternative

L'intermediario non può sparire: non c'è intermediario

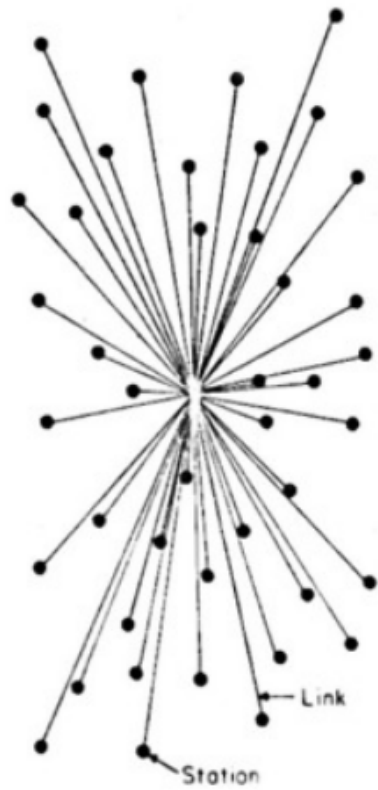

CENTRALIZED  
(A)

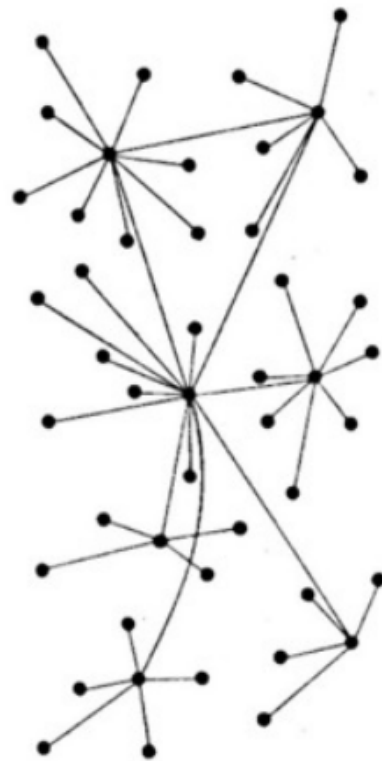

DECENTRALIZED  
(B)

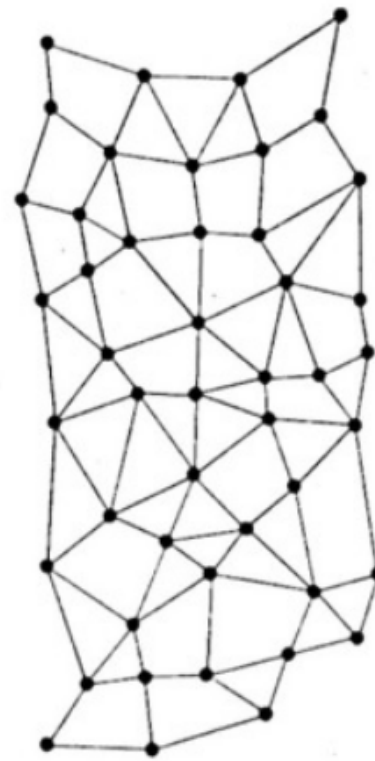

DISTRIBUTED  
(C)



# GLOBAL BITCOIN NODES DISTRIBUTION

Reachable nodes as of Thu Feb 15 2018 23:52:36 GMT+0100 (CET).

## 11093 NODES

[24-hour charts »](#)

Top 10 countries with their respective number of reachable nodes are as follow.

RANK	COUNTRY	NODES
1	United States	2843 (25.63%)
2	Germany	2045 (18.44%)
3	China	830 (7.48%)
4	France	747 (6.73%)
5	Netherlands	499 (4.50%)
6	Canada	412 (3.71%)
7	United Kingdom	373 (3.36%)
8	Russian Federation	360 (3.25%)
9	n/a	289 (2.61%)
10	Japan	217 (1.96%)

[More \(104\) »](#)

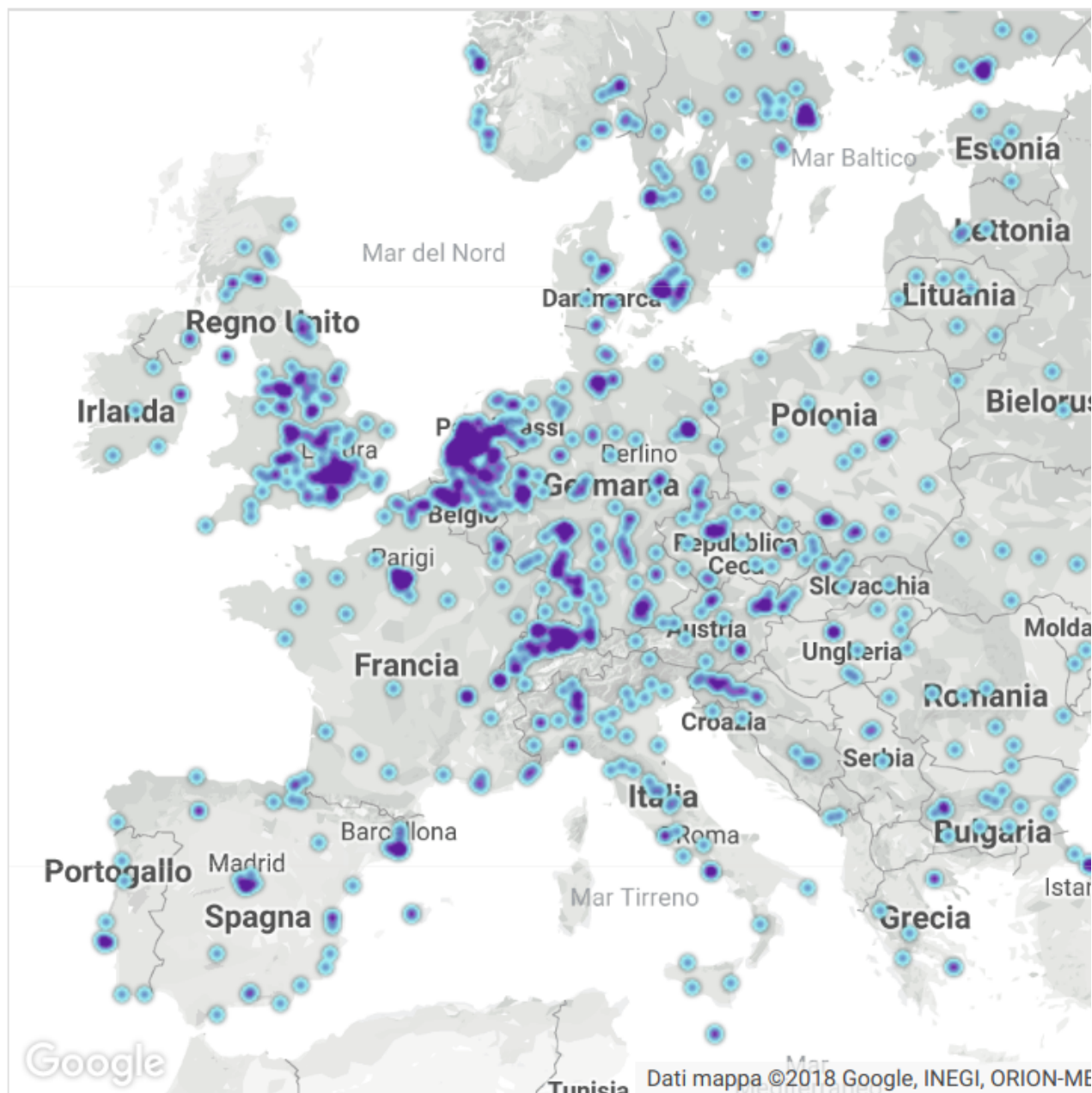

I **valori** e le **libertà** delle persone

Libera gestione del **proprio** denaro

Non inflattivo – **Oro digitale**

Funziona! (salto tecnologico)

Libertà dell'individuo di **MINARE**

Gli 'unbanked' - Venezuelani e ricerca di alternative

L'intermediario non può sparire: non c'è intermediario

# FINTECH PEER TO PEER

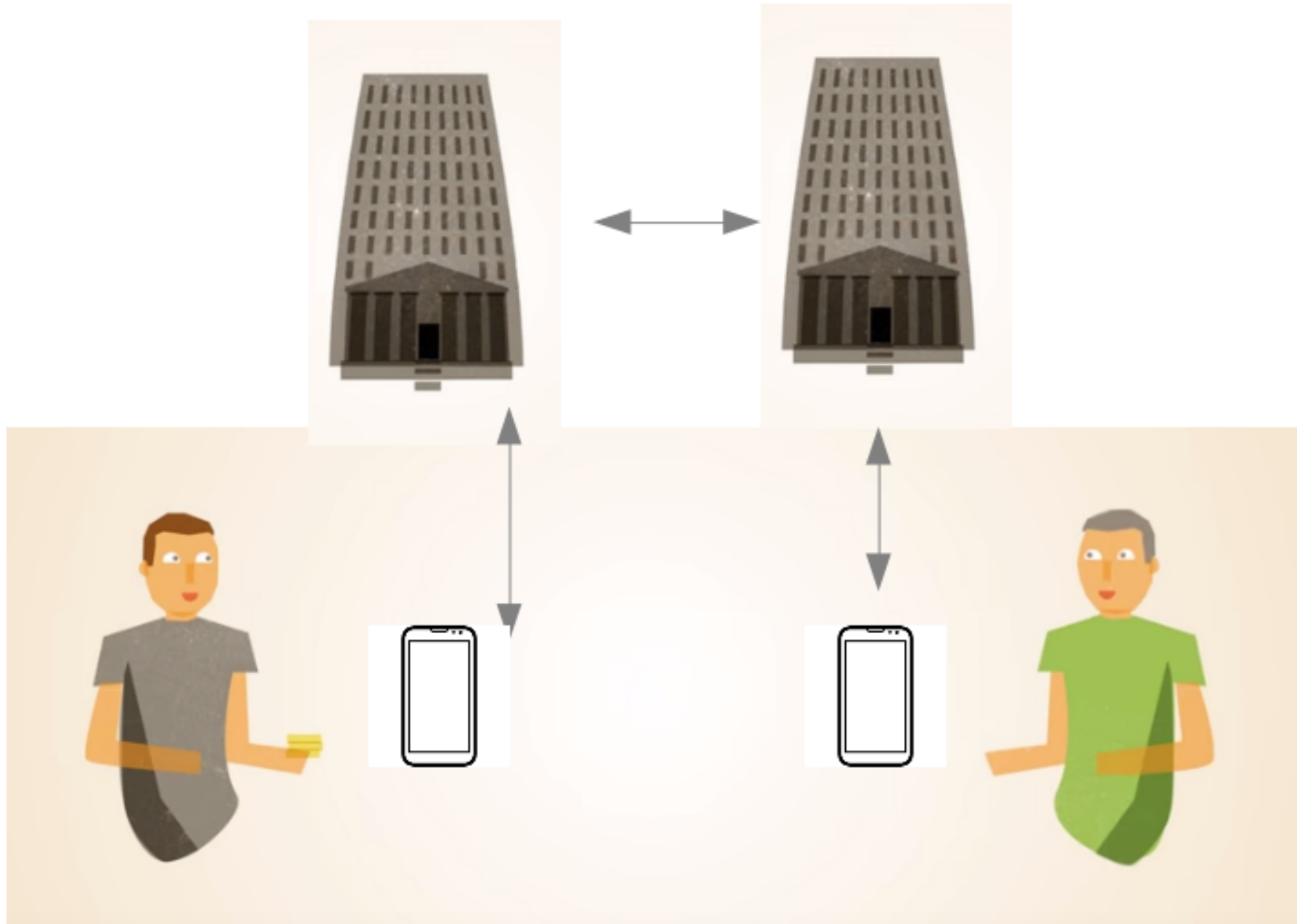

# NON DO FIDUCIA A NESSUNO

**NON è necessario dare FIDUCIA A NESSUNO.**

Posso verificare (far verificare al programma) MATEMATICAMENTE la correttezza di ogni transazione.

**CONDIZIONE NECESSARIA:** deve essere TUTTO pubblicamente verificabile

**CODICE completamente DISPONIBILE** (vuoi non sapere cosa fa il programma delle tue chiavi private?)

SU SISTEMA OPERATIVO completamente OPEN SOURCE









**BITCOIN E LINUX  
SEGUONO LA STESSA FILOSOFIA DI LIBERTA'  
da enti terzi che ci dicono come usare i nostri  
computer / le nostre proprietà**

All ▾

Coins ▾

Tokens ▾

USD ▾











▲ #	Name	Market Cap	Price	Volume (24h)	Circulating Supply	Change (24h)
1	 Bitcoin	\$170.507.897.355	\$10.108,20	\$8.356.380.000	16.868.275 BTC	2,87%
2	 Ethereum	\$91.410.354.869	\$936,08	\$2.671.620.000	97.652.185 ETH	0,01%
3	 Ripple	\$44.408.871.494	\$1,14	\$740.921.000	39.009.215.838 XRP *	0,74%
4	 Bitcoin Cash	\$25.819.318.068	\$1.521,40	\$888.971.000	16.970.763 BCH	11,97%
5	 Litecoin	\$12.503.250.545	\$226,33	\$1.341.130.000	55.243.208 LTC	1,34%
6	 Cardano	\$10.416.252.443	\$0,401752	\$193.596.000	25.927.070.538 ADA *	0,46%
7	 Stellar	\$8.346.695.730	\$0,452701	\$67.841.800	18.437.546.483 XLM *	-0,00%
8	 NEO	\$8.172.060.000	\$125,72	\$182.075.000	65.000.000 NEO *	3,19%
9	 EOS	\$6.733.743.928	\$10,02	\$285.690.000	672.251.732 EOS *	-0,14%

All ▾

Coins ▾

Tokens ▾

USD ▾

▲ #	Name	Market Cap	Price	Volume (24h)	Total Supply	Change (24h)
1	 Bitcoin	\$170.507.897.355	\$10.108,20	\$8.356.380.000	16.868.275 BTC	2,87%
2	 Ethereum	\$91.410.354.869	\$936,08	\$2.671.620.000	97.652.185 ETH	0,01%
3	 Bitcoin Cash	\$25.819.318.068	\$1.521,40	\$888.971.000	16.970.763 BCH	11,97%
4	 Litecoin	\$12.503.250.545	\$226,33	\$1.341.130.000	55.243.208 LTC	1,34%
5	 Dash	\$5.500.187.913	\$697,31	\$112.017.000	7.887.757 DASH	1,68%
6	 Monero	\$4.620.364.935	\$293,77	\$78.651.300	15.727.831 XMR	6,77%
7	 Ethereum Classic	\$3.434.533.248	\$34,38	\$545.128.000	99.900.326 ETC	0,16%
8	 Bitcoin Gold	\$2.360.716.094	\$139,47	\$82.413.100	16.926.336 BTG	7,28%
9	 Zcash	\$1.574.618.790	\$478,35	\$91.635.000	3.291.744 ZEC	1,92%
10	 Bytecoin	\$1.022.370.072	\$0,005564	\$6.457.290	183.731.466.726 BCN	-2,11%

Una moneta crittografica può essere valida solo se:

- è **totalmente open source**, scarico il sorgente, lo verifico, lo compilo e lo eseguo
- ha un numero di client della rete peer to peer elevato
- non è minabile o preminata da un ente centrale (point of failure)

# NON MINABILE?

~~I valori e le libertà delle persone~~

~~Libera gestione del proprio denaro~~

~~Non inflattivo – Oro digitale~~

Funziona! ~~(salto tecnologico)~~

~~Libertà dell'individuo di MINARE~~

Gli 'unbanked' - Venezuelani e ricerca di alternative

~~L'intermediario non può sparire: non c'è intermediario~~

# PROGETTI REALIZZATI su BLOCKCHAIN

# 2015 - INTEGRAZIONE



## GESTIONALE DEI CLIENTI “ADEMPIERE ERP+CRM”

### Con BITCOIN

Come:

- sistema di pagamento
- registrazioni contabili

# Piano dei conti

adempiere:8088/webui/index.zul

Search

Menu (10) Piano dei Conti

Piano dei Conti

Conti

Traduzione

Sotto Conto

Cerca:

ATTIVITA'

- CREDITI DA CLIENTI
- DISPONIBILITA' DI MAGAZZINO FINANZIARI
- MASTRO CASSA
- MASTRO BANCHE
  - UNICREDIT BANCA S.P.A.
  - BITCOIN ACCOUNT**
  - BANCA POP. VERONA C/C/CREDITO
- BERGAM!
  - MASTRO BANCHE IN VALUTA
  - MASTRO BANCHE C/FINANZIAMENTI
  - MASTRO PORTAFOGLIO
  - EFFETTI ATTIVI IN SOFFERENZA
  - MASTRO CREDITI DIVERSI
  - IMMOBILIZZAZIONI
  - MASTRO IMMOBILIZZAZIONI MATERIALI !
  - MASTRO IMMOBILIZZAZIONI IMMATERIALI !

Azienda\* pescebuono

Organizzazione\* \*

Elemento\* PdC pescebuono

Codice 2002

Nome\* BITCOIN ACCOUNT

Descrizione

Attivo

Livello di Sintesi

Tipo di Conto\* Attività

Registrare Effettivo

Segno del Conto\* Naturale

Registra Budget

Controllato dal Documento

Conto Bancario

Registra statistiche

BPMandatory



- Banca
- Conto**
- Documento Bancario
- Processore dei Pagamenti
- Caricatore EstrattoConto
- Contabilità
- CC\_Transactions
- CC\_Unspent

**Azienda\*** pescebuono **Organizzazione\*** pescebuono s.r.l.

**Banca\*** Bitcoin Accounts\_CRYPTOCOIN

**CCAddress** 1JKnadmXjAeRhJmG7TK3bqanjRUH2kMGJ6

**CCAcctAmt** 0,14913

**Descrizione**

**Numero del conto\*** 1JKnadmXjAeRhJmG7...

**Numero Conto Corrente** 1JKnadmXjAeRhJmG7TK3bqanjRUH2kMGJ6 **Numero Internazionale Conto (IBAN)** 1JKnadmXjAeRhJmG7TK3bqanjRUH2kMGJ6

Attivo  Default

**Valuta\*** EUR **Tipo di conto banca\*** Ordinario

**Limite del credito\*** 0,0 **Saldo attuale\*** 0,0

Per Gestione Riba

**Payment Export Class**

**Business Partner** ANTICA OSTERIA BUSOCALDO SAS **COO\_CC\_TaxedCurrency\*** 21,07

Send\_Coins

**SendToAddress\*** 17coyY6MunDKniYUm8Hq7vLJBequQeNX6P

**SendingAmount\*** 0,10 **TransactionFee\*** 0,0001

**ResidualAmount\*** 0,04903

**ChangeAddress\*** 1JKnadmXjAeRhJmG7TK3bqanjRUH2kMGJ6

Send\_Now  TransactionSent

**SEND**

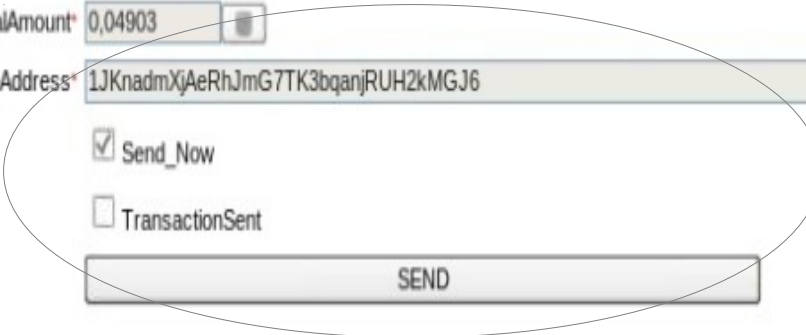
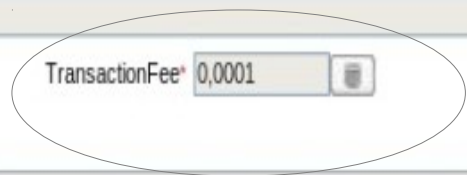
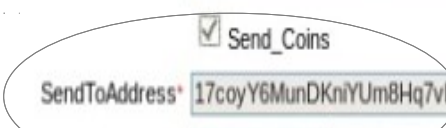
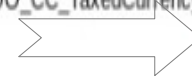

# SOFTWARE USO bitcoin per per gli esercenti

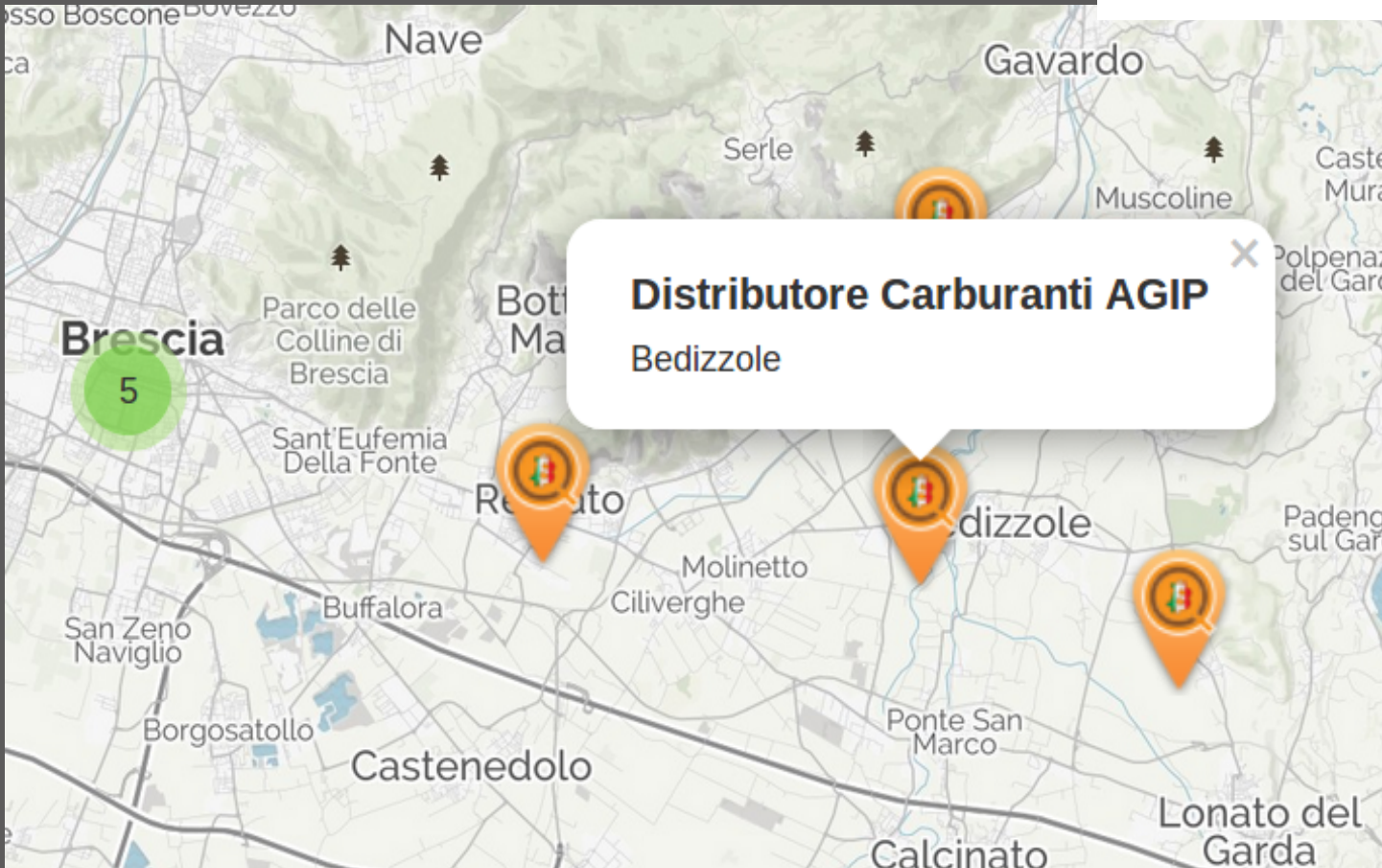

# CERTIFICAZIONE PROPRIETA' DELL'ORO

The logo for AuroMoney, featuring a stylized yellow 'A' followed by the word 'AUROMONEY' in a bold, grey, sans-serif font.

LONDON TIME: 16:00:40

GOLD PRICE: 34.95 €/G

## PROOF OF PROPERTY

### CERTIFICAZIONE PUBBLICA DELLA PROPRIETÀ DELL'ORO

AuroMoney si impegna ad utilizzare un registro **Blockchain** per **certificare** **maniera pubblica**, univoca ed immutabile i saldi giornalieri a quantità di conti deposito dei clienti.



**Per garantire pubblicamente i diritti di proprietà sull'oro posseduto**, oltre alla documentazione ufficiale reperibile sul sito (fatture, dettaglio ordini, estratti conto deposito, ecc.), certifichiamo i saldi giornalieri dei clienti tramite registrazione degli stessi su registro pubblico decentralizzato denominato Blockchain.



**La registrazione dei saldi è realizzata in forma pseudonima** per salvaguardare la privacy dei clienti che saranno i soli a poter identificare il loro conto ed il saldo relativo.



**La pubblicazione così realizzata impedisce a chiunque, compreso AuroMoney**, di poter modificare i saldi giornalieri dei conti deposito di metallo dopo la registrazione sulla Blockchain, cristallizzando definitivamente i dati e la veridicità del contenuto del file alla data di registrazione.

 [VERIFICA PROOF OF PROPERTY TRAMITE BLOCKCHAIN](#)

# CERTIFICAZIONE DI DEPOSITO ORO – www.auromoney.com

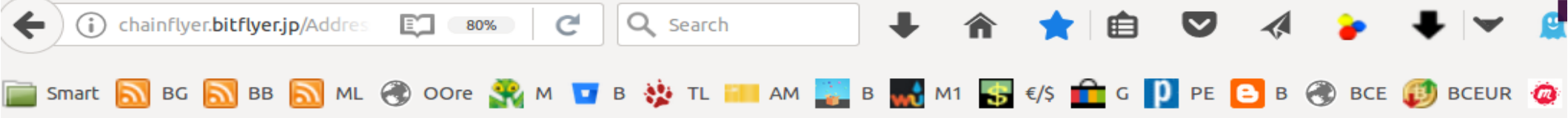

取引件数 91

メッセージを記入する

ファイルアップロード

アドレスを検索 / トランザクションハッシュ / ブロック

未確定残高

0.00740000 ₿

確定残高

0.00740000 ₿

? gd0461e71b3d17caaac67801781eb097e54365866ege8184af95e7699f3d4bf5

2017/10/01 00:14:28 JST

AuroM  
e090b17b107136404ffb32afbefbba35632347143bd4eb0ecfe357f85192eb4c  
170930

- 0.00020000 ₿

4327 確認

? e4b5e2c40fg0d6e811ce4eb1658283c84ac5b13888bca218af0d4d8657bea200

2017/09/01 00:15:04 JST

AuroM  
a811dae8247d0ge44fega4ce54bdcadc2fdg68735f1277551922414403e44950  
170831

- 0.00020000 ₿

9207 確認

# ACCETTAZIONE CRITTOVALUTE per l'acquisto dell'ORO

**AUROMONEY** GOLD PRICE: 34.85 €/G LONDON TIME: 16:49:50 PROFILE LOGOUT

## BUY BY CRYPTOCURRENCIES

STORE LOCATION\*  
Switzerland

PRODUCT\*  
Gold

ACCEPTED CURRENCIES

AMOUNT\*  
Amount

CURRENCY\*  
ETC

*Please enter a number.*

48:15 PROFILE LOGOUT

ORDER TOTAL:  
1.00000000 DASH   
5.6365272200483 EUR

RECEIVED SO FAR:  
0.00000000 DASH (0 confirms)

BALANCE REMAINING:  
1.00000000 DASH

STATUS:  
Waiting for buyer funds...

SEND TO ADDRESS:  
XfCbflBwTnFwEmpd1aMuqN9cAmQ1aku1Pb

PAYMENT ID:  
CPCB4DDBWTOUQTYL9SGZITQG7M



<http://www.oracalize.it/> - di Thomas Bertani

## Ceralacca digitale



CERALACCA DIGITALE

Processo attuale



Miglioramento proposto



Nel contesto dell' **e-procurement**, la tecnologia di Oraclize consente di garantire matematicamente la confidenzialità delle offerte proposte per i bandi pubblici sino al momento predisposto per l'apertura delle stesse.

**E ancora :**

- **Scommesse:**  
pagamento automatico se  
Ferrari vince il GP di Formula1
- **Assicurazioni:** pagamento premio automatico se  
l'aereo/treno supera un ritardo di X minuti

# ONLINE VOTING



# ESTENDERE I CONFINI DELLO STATO



## e-Estonia

The Epic Story of the e-State

A photograph showing a group of men in a meeting. In the foreground, Vladimir Putin is seen in profile, looking towards the right. Behind him, Vitalik Buterin is visible, looking forward. Other men in suits are also present, some looking towards the camera and others looking away. The setting appears to be a formal event or conference.

**Vladimir Putin and Vitalik Buterin  
Discuss Ethereum 'Opportunities'**

Grazie per l'attenzione

*Giorgio PasiniRuffoni*

*giorgio.pasindiruffoni@cryptoadvisory.it*

# Grazie dell'attenzione

Domande?

---

1 - cosa è bitcoin, cosa è la blockchain,  
come si possono usare

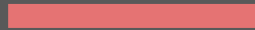

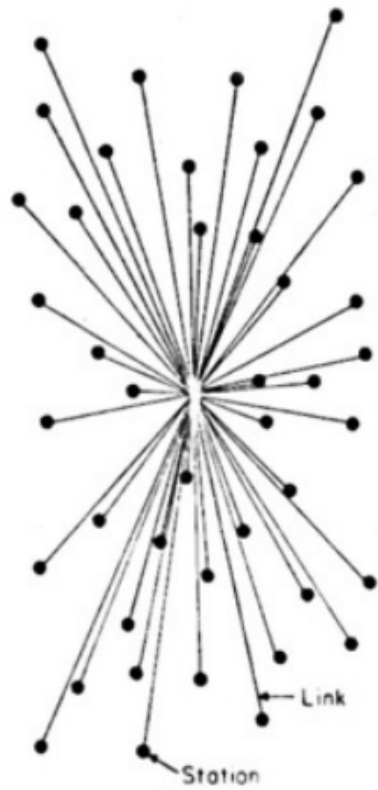

CENTRALIZED  
(A)

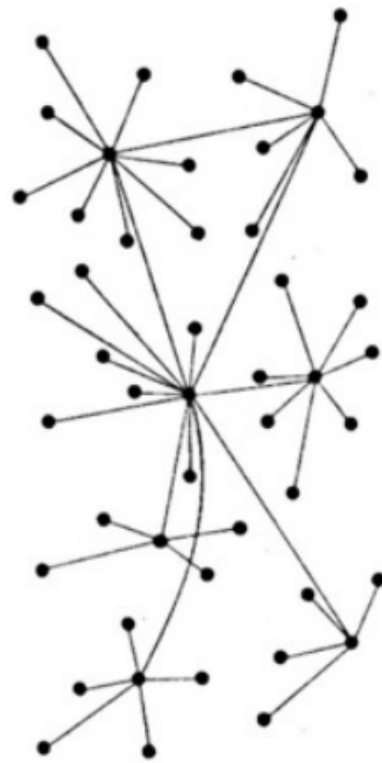

DECENTRALIZED  
(B)

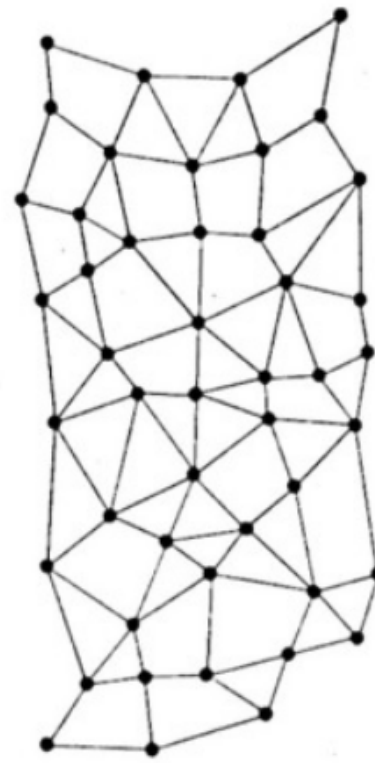

DISTRIBUTED  
(C)



# GLOBAL BITCOIN NODES DISTRIBUTION

Reachable nodes as of Fri Oct 27 2017 22:14:27 GMT+0200 (CEST).

## 10886 NODES

[24-hour charts](#) »

Top 10 countries with their respective number of reachable nodes are as follow.

RANK	COUNTRY	NODES
1	United States	3330 (30.59%)
2	Germany	1727 (15.86%)
3	France	671 (6.16%)
4	Netherlands	527 (4.84%)
5	China	516 (4.74%)
6	Canada	440 (4.04%)
7	n/a	374 (3.44%)
8	United Kingdom	365 (3.35%)
9	Russian Federation	334 (3.07%)
10	Ireland	301 (2.77%)

[More \(95\)](#) »

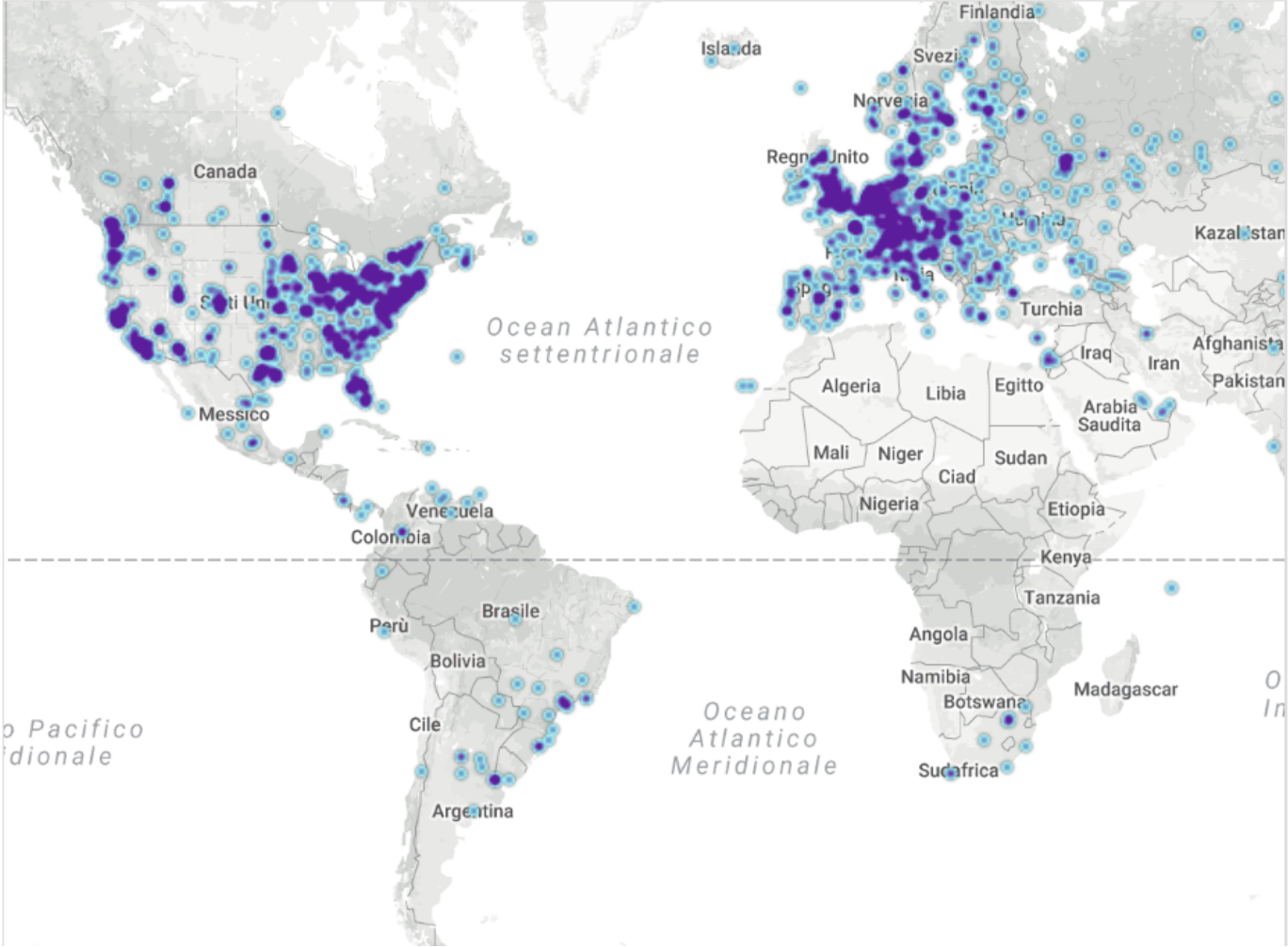

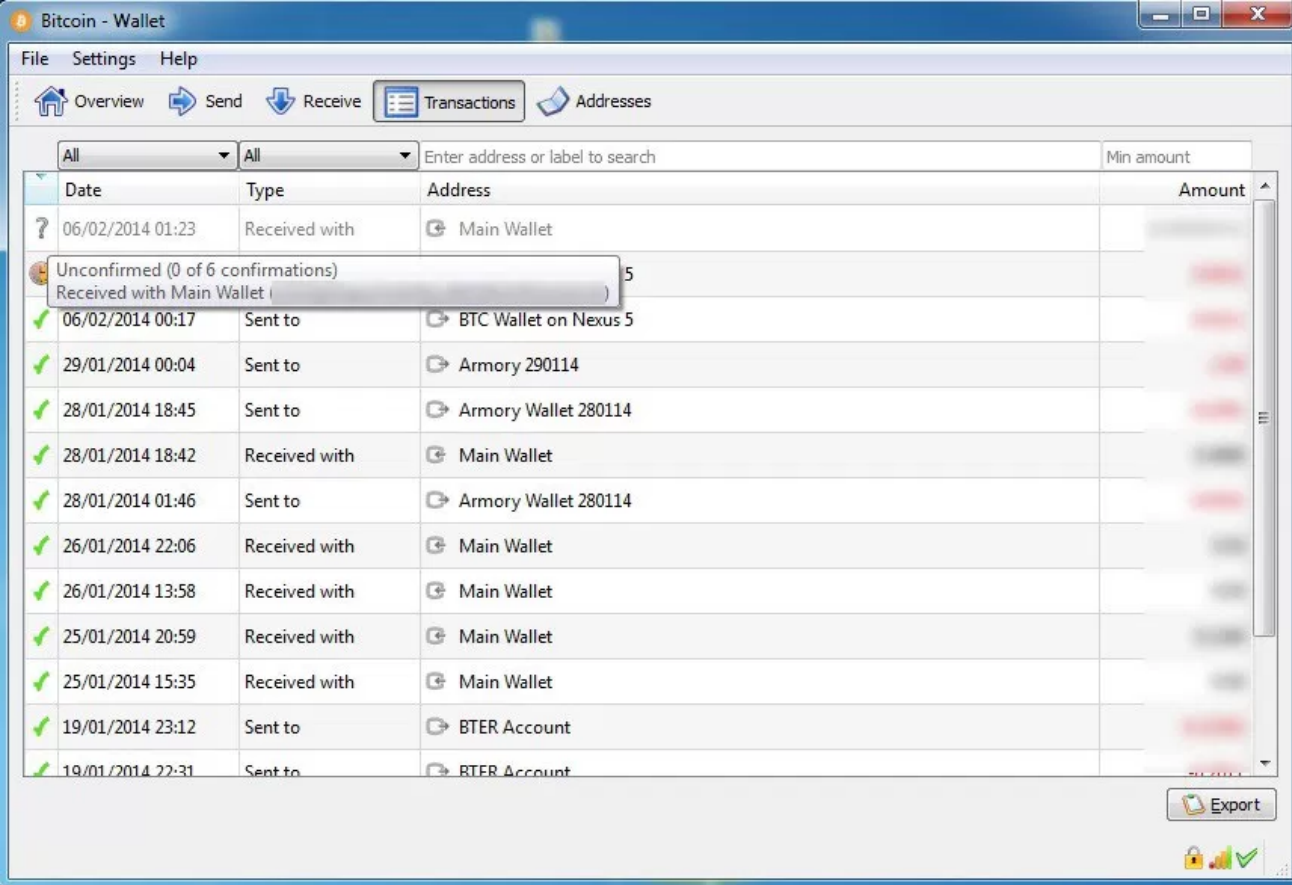

# BLOCKCHAIN



Archivio  
pubblico  
transazioni  
confermate



Transazioni non  
confermate in RAM  
“Memory Pool”



Indice CONTI non vuoti  
(U T X O :  
Unspent transaction  
Outputs)

## Blockchain:

ogni blocco è un insieme di transazioni, è numerato, e contiene il riferimento al blocco precedente. I miners cercano il blocco successivo, per trovarlo prima degli altri e avere un 'bonus' di Bitcoin per aver trovato il blocco.

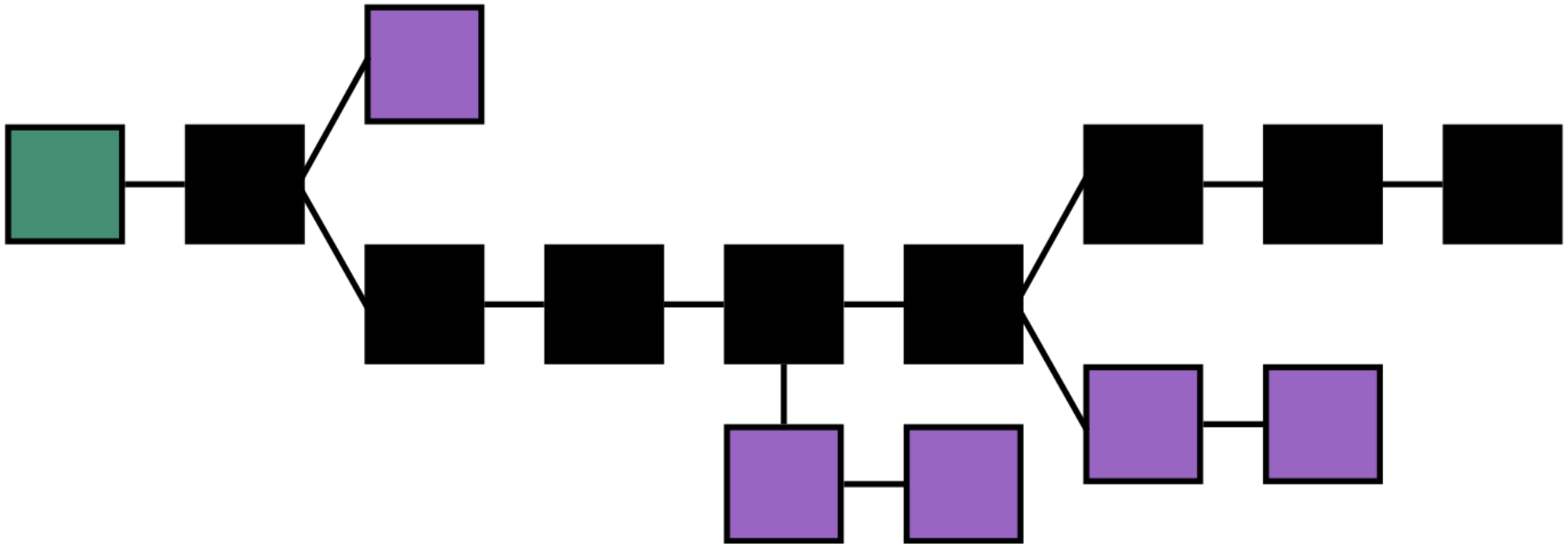

# Blockchain con blocchi orfani

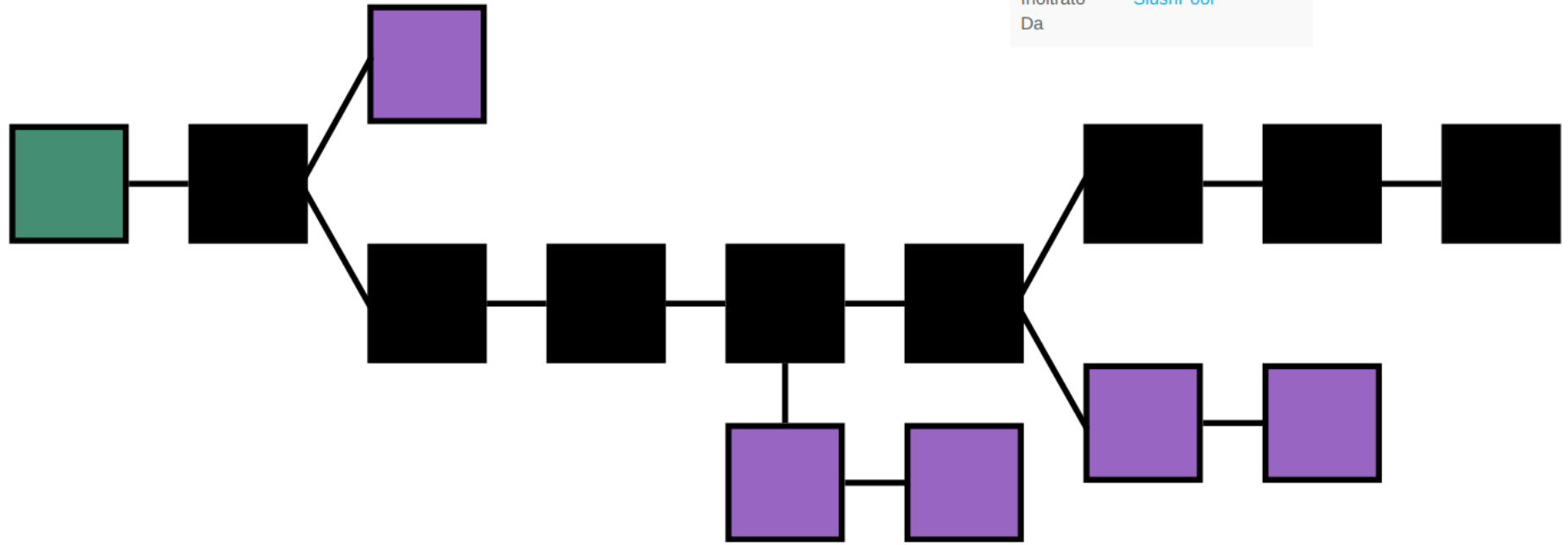

489644

Orario	2017-10-13 15:26:54	Orario	2017-10-13 15:26:37
Numero di Transazioni	1944	Numero di Transazioni	2624
Inoltrato Da	ViaBTC	Inoltrato Da	Bixin

489643

Orario	2017-10-13 15:05:18
Numero di Transazioni	2073
Inoltrato Da	SlushPool

# Cosa è Bitcoin ?

E' una **rete peer to peer** distribuita e senza server centrali di client (nodi) che si occupano di:

- **verificare e mantenere un DB distribuito**

(detto **blockchain**, ovvero l'elenco completo delle transazioni, a loro volta raccolte in blocchi)

- **distribuirsi le nuove transazioni e verificarle tutti una per una** in modo che nessuno possa frodare

- **tenere un portafoglio di indirizzi**

su cui poter inviare/ricevere trasferimenti a nostra volta di una certa quantità di bitcoin

# Versioni telefono, pc, hardware e web

## Scegli il tuo portafoglio Bitcoin

Scegli il tuo portafoglio per iniziare a fare pagamenti con commercianti e utenti



Smartphone



Desktop



Hardware



Web



Bitcoin  
Knots



Bitcoin  
Core



MultiBit HD



Armory



Electrum



mSIGNA



Bither



BitGo



Green  
Address



Copay

# PROVARE AD USARLI – programma ‘leggero’

- Installare un programma sul computer/smartphone
- Ricevere una transazione
- Effettuare una transazione



# PROVARE AD USARLI – programma ‘COMPLETO’

- Tiene copia di tutto il database dello storico delle transazioni (pesante)
- Sicuro al 100% (non si appoggia su altri server)
- Aumenta la privacy

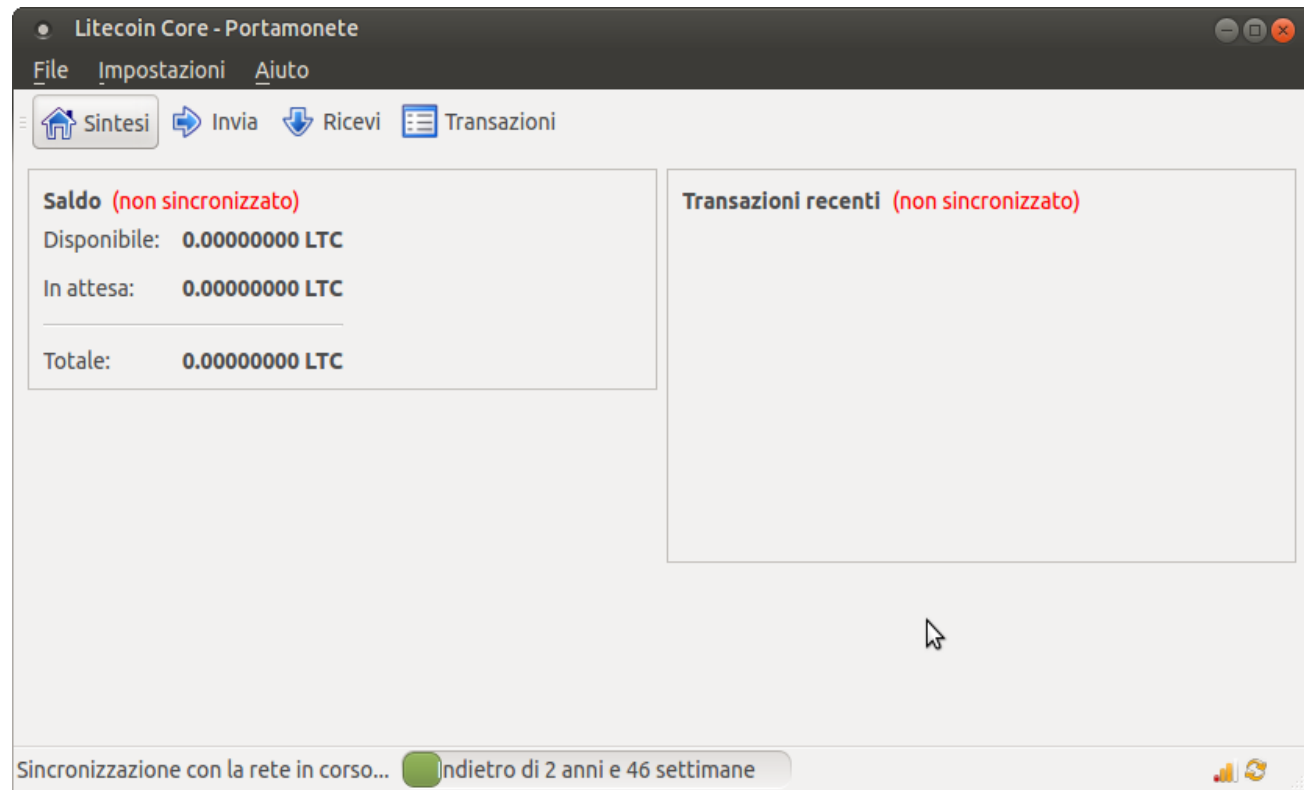

# PROVARE AD USARLI – programma ‘VIA WEB’

**Coinbase**

Visita il sito web

- Denaro controllato da un ente terzo ?
- Conferma centralizzata ?
- App remota ?
- Ambiente vulnerabile ?
- Privacy di base ?

Coinbase è un servizio di portafogli online che mira ad essere facile da usare. È disponibile anche come applicazione per Android, dispone di strumenti per i commercianti e fornisce un'integrazione con i conti bancari americani per acquistare e vendere bitcoin.

**coinbase**

Balance  
0.0408 BTC = 25.50 USD

Send Money Receive Money

Transactions Search

Jul 9, 2014  
You sent bitcoin to an external account  
PENDING -0.001 BTC

Jul 9, 2014  
You received bitcoin from an external account  
COMPLETE +0.0418 BTC

Green Address Coin.Space BitGo Circle Coinbase Xapo

# PROVARE AD USARLI – programma ‘VIA WEB’

Visita il sito web

- Denaro controllato da un ente terzo ?
- Conferma centralizzata ?
- App remota ?
- Ambiente vulnerabile ?
- Privacy di base ?

Coinbase è un servizio di portafogli online che mira ad essere facile da usare. È disponibile anche come applicazione per Android, dispone di strumenti per i commercianti e fornisce un'integrazione con i conti bancari americani per acquistare e vendere bitcoin.

Transactions		Search
Jul 9, 2014	You sent bitcoin to an external account	
	PENDING	-0.001 BTC
Jul 9, 2014	You received bitcoin from an external account	
	COMPLETE	+0.0418 BTC



Green Address



Coin.Space



BitGo



Circle



Coinbase



Xapo



1J5RS5JLhioahAoG5Yd6NaQya7j6WnAm31

**Chiave pubblica**, distribuibile pubblicamente, per ricevere importi, come se fosse un IBAN.

L2R4tLnq9un71WnyQnxqG6JRUZ76byzP1SRDK8rBq2rMPkNKLb74

**Chiave PRIVATA**, usata per poter firmare transazioni che PARTONO dal conto (estraggo conti da tale IBAN).

2 - FIDUCIA

Un sistema "trustless"



# 2 - un sistema 'TRUSTLESS'

**NON è necessario dare FIDUCIA A NESSUNO.**

Posso verificare (far verificare al programma) MATEMATICAMENTE la correttezza di ogni transazione.

**CONDIZIONE NECESSARIA:** deve essere TUTTO pubblicamente verificabile

**CODICE completamente DISPONIBILE** (vuoi non sapere cosa fa il programma delle tue chiavi private?)

SU SISTEMA OPERATIVO completamente OPEN SOURCE

**BITCOIN E LINUX  
SEGUONO LA STESSA FILOSOFIA DI LIBERTA'  
da enti terzi che ci dicono come usare i nostri  
computer**

Una moneta crittografica può essere valida solo se:

- **è totalmente open source**, scarico il sorgente, lo verifico, lo compilo e lo eseguo
- ha un numero di client **COMPLETI** della rete peer to peer elevato
- Per essere sicuri, deve poter essere scambiata sugli exchange.

# FINTO PEER TO PEER

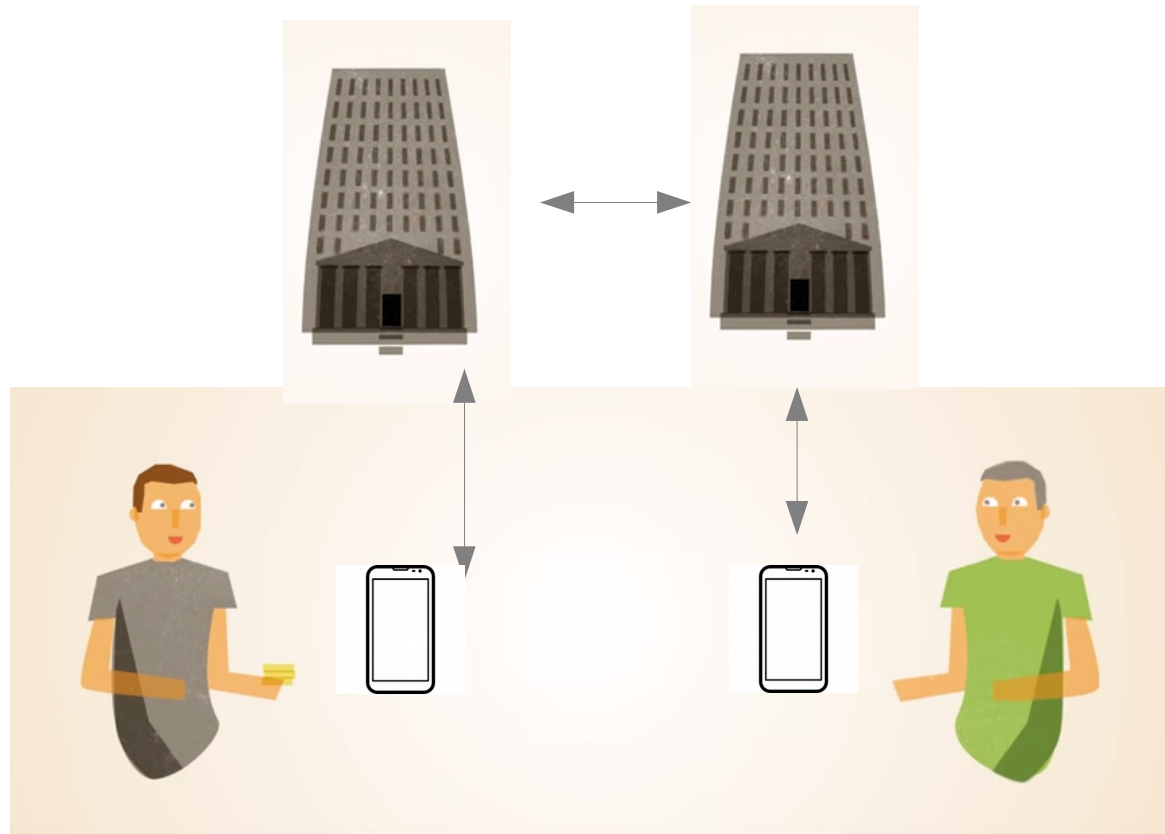

# vero PEER TO PEER

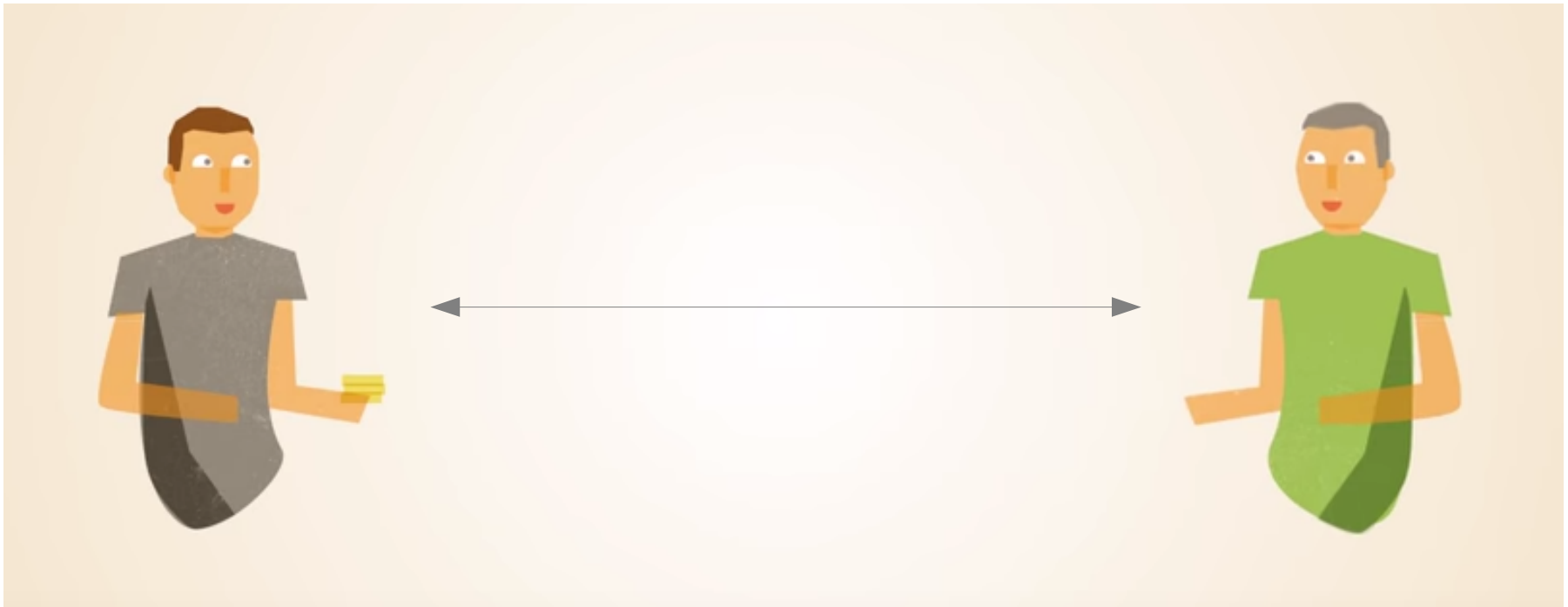

# SITO CONSIGLIATO 3: truffacoin.com

TruffaCoin »

HOME

ABOUT

CHI SIAMO?



OneCoin, Onelife, SwissCoin, HabCoin ...  
Truffacoin!

Tutte si propongono come occasioni di guadagni facili, ma TUTTE sono truffe.  
Non gettate al vento i vostri risparmi!

## Le scatole cinesi di Onecoin

By truffacoin 📅 15 / Oct / 2016

La settimana scorsa avevamo mostrato Onecoin avesse provato a riscuotere i soldi in Italia con una ditta "usa e getta" intestata a un cinese, di nome Li Dexin. La banca (MPS) deve evidentemente aver avuto sentore della cosa e gli ha chiuso il conto.

Ma adesso c'è dell'altro.

Abbiamo sguinzagliato i nostri segugi dietro a un'altra società legata a Onecoin, una ditta di Hong Kong che sta fagocitando buona parte dei versamenti fatti dalle vittime di questa truffa.

[Read more](#)

## Le bugie di Coinspace

By truffacoin 📅 12 / Oct / 2016

# Attenzione ai guadagni facili















(da una indagine in corso per finte monete  
crittografiche)

"Risulta anche evidente come in un tipo di struttura come quello del "multi level marketing" c'è il rischio che il prodotto commercializzato possa in realtà assumere un'importanza marginale rispetto all'attività di affiliazione, soprattutto se questo prodotto non rispetta le caratteristiche promesse e viene proposto come classico "specchietto per le allodole". E' facile, quindi, che ciascun aderente al "network" alla fine curi più l'aspetto dell'affiliazione di nuove persone, peraltro caldamente stimolato in tal senso dai vertici aziendali, che l'aspetto vero e proprio della commercializzazione del prodotto in quanto è sicuramente più remunerativo. Si tenga presente che a ciascun aderente, dopo essersi costituito una propria "rete" di collaboratori, basterebbe solo continuare l'opera di gestione degli stessi, con conseguente sollecitazione a far entrare, a loro volta, altre persone nel "network", per garantirsi un notevole guadagno costituito dalle provvigioni."

dal rinvio a giudizio del GIP di Rimini

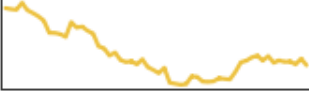
# SITO CONSIGLIATO 2: coinmarketcap.com

All ▾ Currencies ▾ Assets ▾ EUR ▾ Next 100 → View All

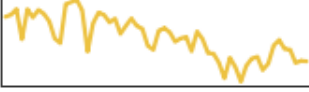
#	Name	Market Cap	Price	Available Supply	Volume (24h)	% Change (24h)	Price Graph (7d)
1	 Bitcoin	€9.264.001.790	€581.41	15,933,816 BTC	€51.260.252	0.28%	
2	 Ethereum	€945.485.094	€11.10	85,203,649 ETH	€5.162.963	0.05%	
3	 Litecoin	€168.515.837	€3.50	48,087,154 LTC	€2.277.949	0.56%	
4	 Monero	€81.189.856	€6.16	13,169,960 XMR	€1.407.651	2.93%	
5	 Ethereum Classic	€80.522.485	€0.946149	85,105,498 ETC	€738.849	-1.31%	
6	 Dash	€67.335.044	€9.87	6,825,553 DASH	€984.474	0.89%	
7	 Steem	€38.824.700	€0.212679	182,550,821 STEEM	€38.560	-4.14%	
8	 Dogecoin	€21.397.172	€0.000201	106,547,448,898 DOGE	€50.336	-0.65%	

# SITO CONSIGLIATO 1: [www.quibitcoin.it](http://www.quibitcoin.it)

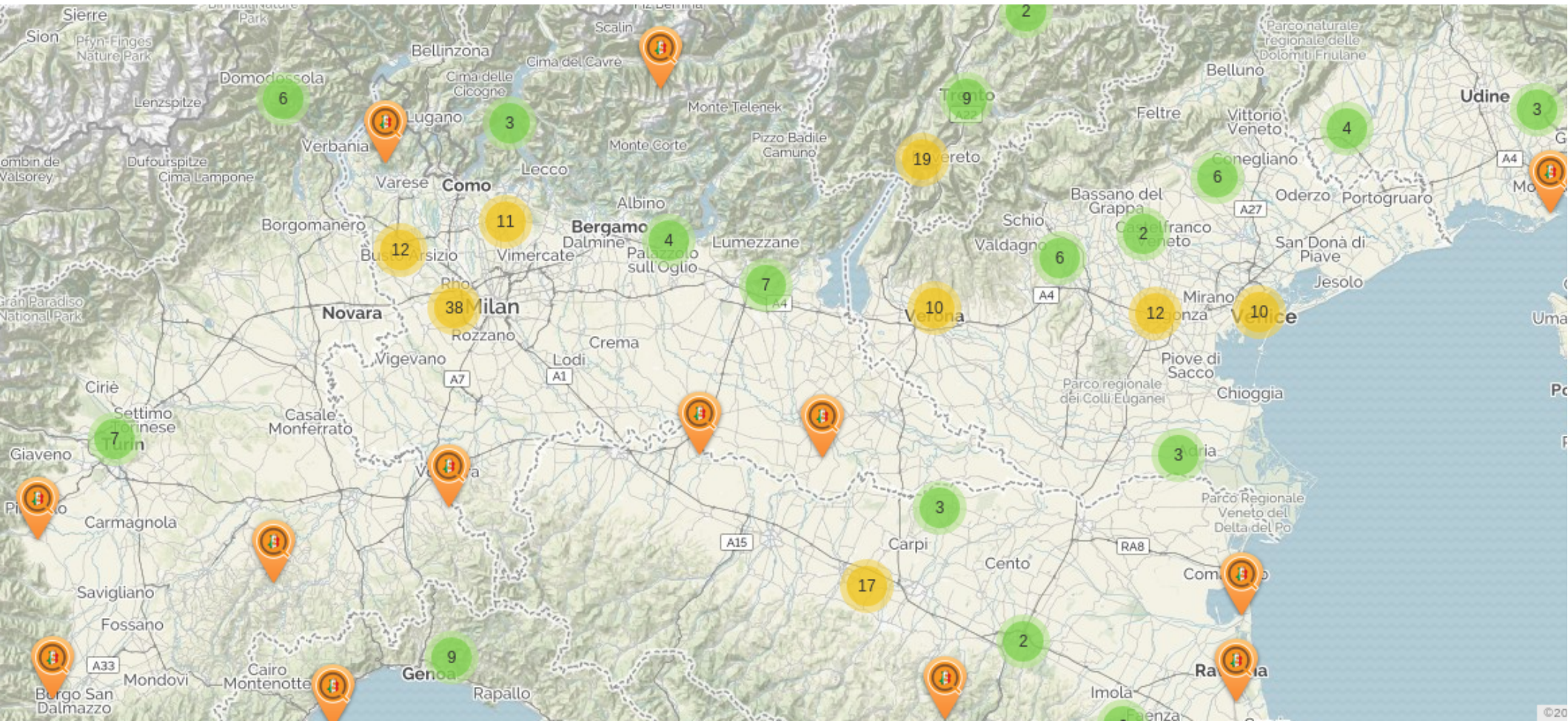

# PRINCIPALI TIPOLOGIE E CLONI

**BITCOIN-LIKE** ( LiteCoin, Dash, Monero, altre centinaia)

Pensate come VALUTE

**ETHEREUM-LIKE** ( ETC, LISK, ...)

Pensate per la gestione degli **smart contract** evoluti

Es: su blockchain non ci sono solo transazioni di valore ma complesse parti di codice che si attivano e si eseguono se determinate condizioni avvengono

**IOTA-LIKE** ( Bitray, ...)

Pensate per transazioni **statistiche** invece che deterministiche, adatte per comunicazioni rapide e continue la cui validità della singola transazione può essere considerata trascurabile nell'insieme della rete

# PAYMENT CHANNEL

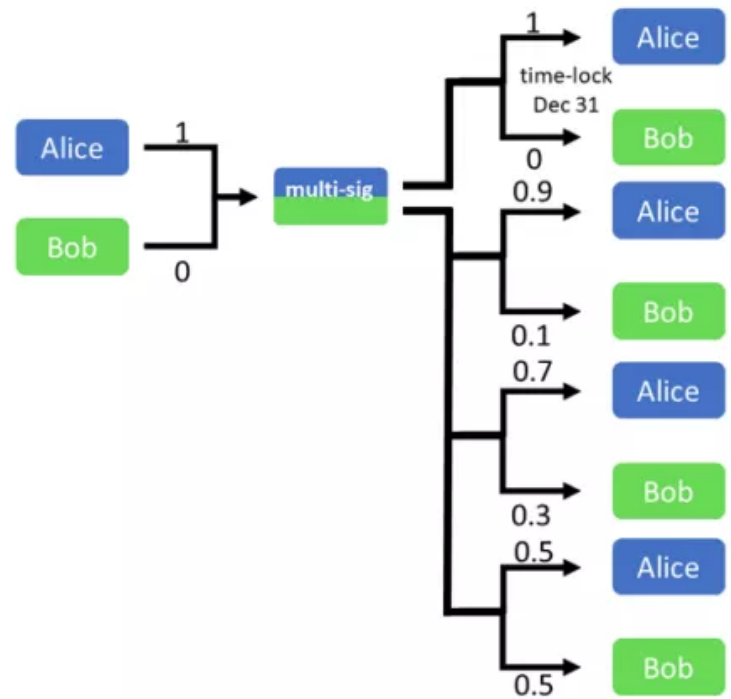

nlocktime

# LIGHTNING NETWORK

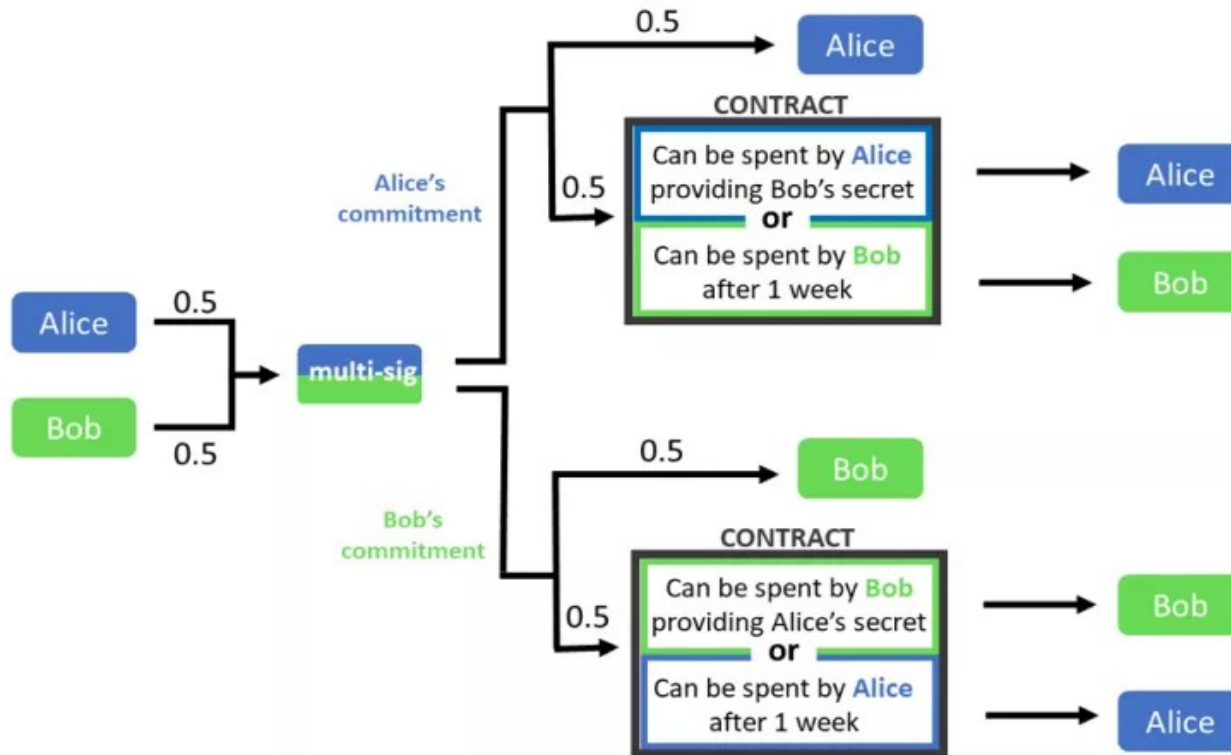

CLTV (check lock-time verify)  
+ segwit  
+ p2k

# LIGHTNING NETWORK

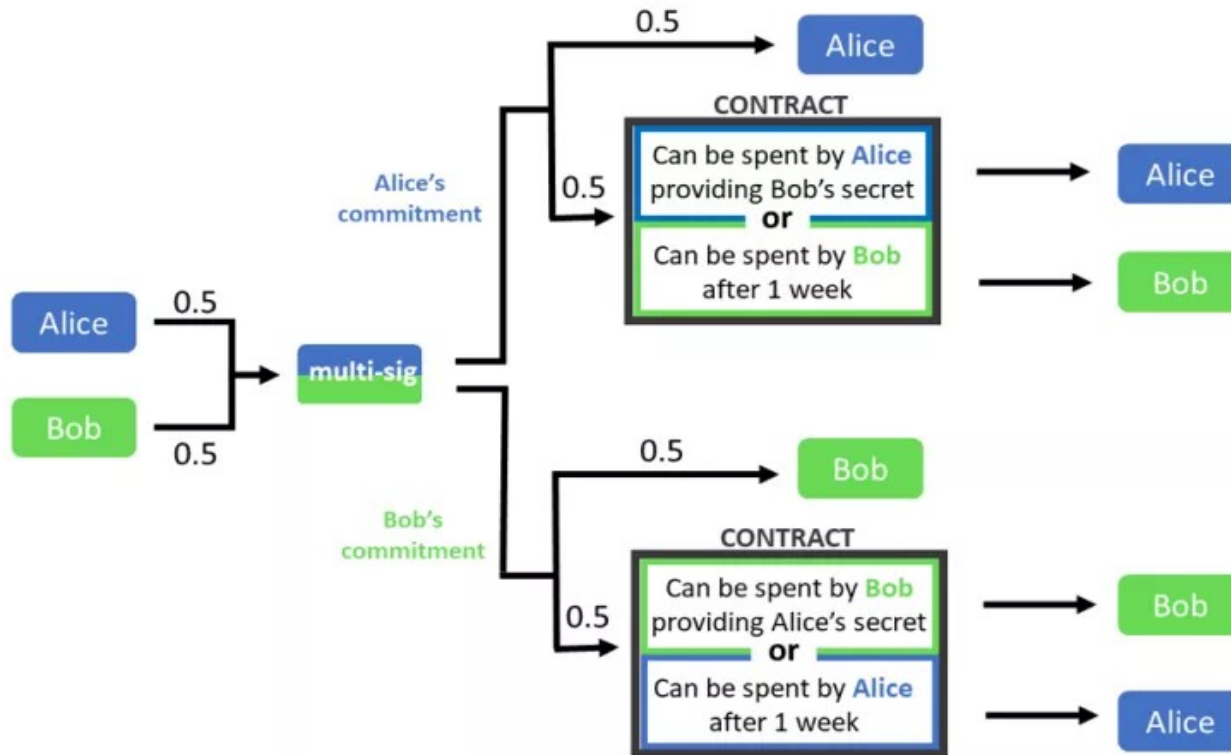

CLTV (check lock-time verify)  
+ segwit  
+ p2k

# LIGHTNING NETWORK

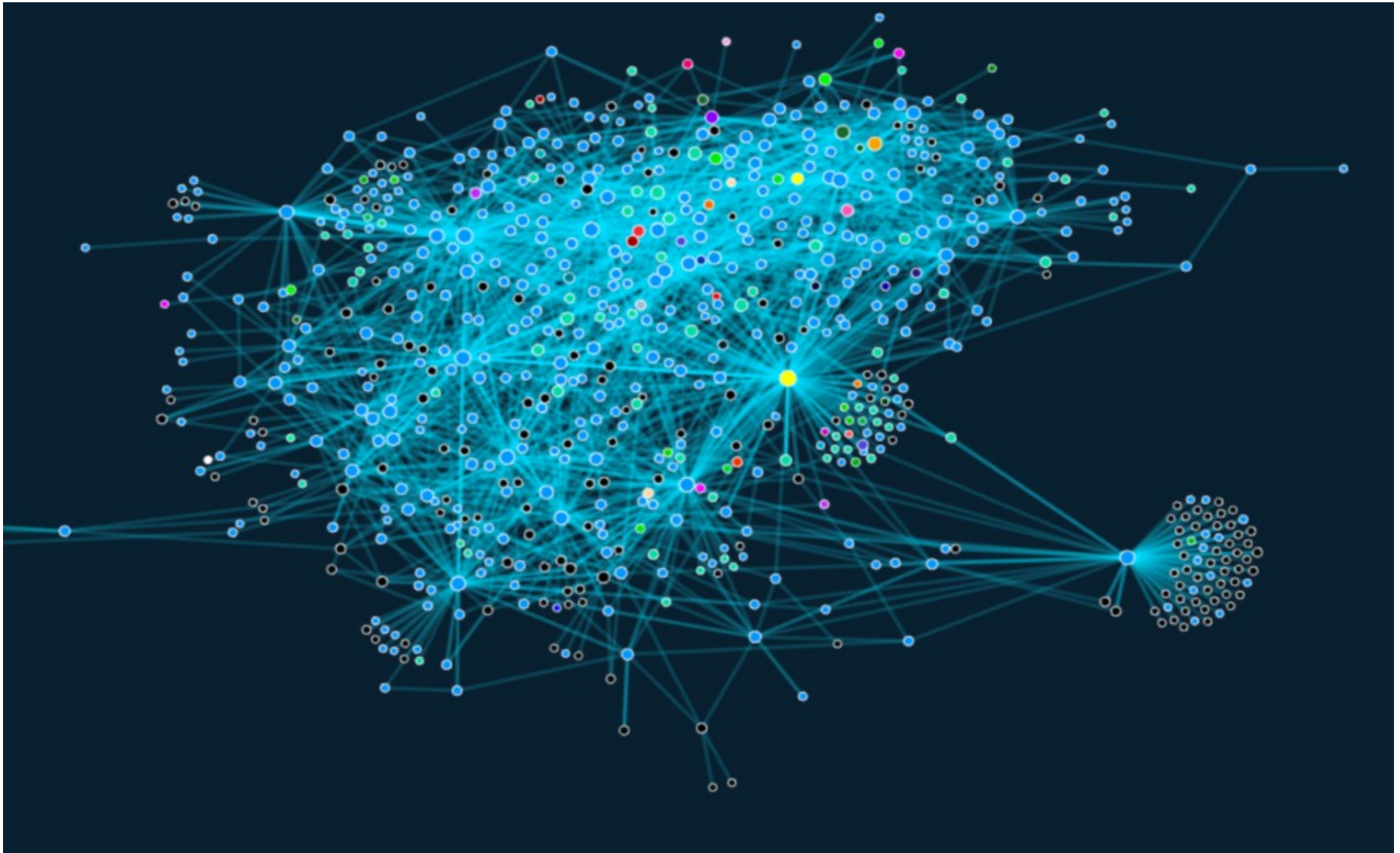

Grazie per l'attenzione

*Giorgio PasiniRuffoni*

*giorgio.pasindiruffoni@cryptoadvisory.it*